



Przebudowywany odcinek drogi

Jednostka projektowa:	 MOTYLES kompleksowa obsługa budownictwa		ul. Zimowa 18 87-800 Włocławek tel.com. 607 542 675
Lokalizacja:	WOJEWÓDZTWO KUJAWSKO - POMORSKIE POWIAT LIPNOWSKI GMINA LIPNO OBRĘB CHLEBOWO		
Inwestor:	URZĄD GMINY LIPNO UL. MICKIEWICZA 29, 87-600 LIPNO		
Nazwa inwestycji:	Przebudowa drogi gminnej Chlebowo Wolecin nr 170575 C		
Stadium dokumentacji:	PROJEKT BUDOWLANY		
Nazwa rysunku:	PLAN ORIENTACYJNY		
Projektant:	mgr inż. Piotr Przybylski	Podpis: 	
Asystent Projektanta:	Maciej Zarywczński	Podpis: 	
Data:	Skala:	Branża:	Nr Rysunku:
STYCZEŃ 2018 r.	1:25000	Drogowa	1



MAPA DO CELÓW PROJEKTOWYCH
Skala 1:500

województwo kujawsko-pomorskie
powiat lipnowski
040806_2 - Gmina Lipno
obręb nr 0005-Chlebowo, 0012-Jastrzębie

dz. nr 73, 285
sekcja 6.188.31.11.12; 2.1*3*4
GG.6640.2.1649.2017
Układ współrzędnych 2000
Poziom odniesienia Kronsztadt 60

Mapa do celów projektowych
Mapa aktualna w oznaczonym zakresie na dzień 28.11.2017 r.
Nie badano służebności gruntowej
Lipno, dnia 22.12.2017 r.
wykonawca:

Nie wyklucza się w terenie
urządzeń podziemnych
ulożonych a nie zgłoszonych
do inwentaryzacji geodezyjnej

GROBETA
mgr inż. Roman Fabiański
upr. geod. nr 3333

**PRZEDSIĘBIORSTWO USŁUG
GEODEZYJNYCH I KARTOGRAFICZNYCH
mgr inż. Roman Fabiański**
87-600 Lipno ul. Kościuski 12
tel. 54287 21 63 kom. 601 63 14 48
REGON 910509847 NIP 925-100-05-84

Podpisano się, że niniejszy dokument został opracowany
w wyświeżeniu geodezyjnym i kartograficznym, których rezultaty
zostały oparte technicznie wpisano do ewidencji materiałów
geodezyjnych zasobu geodezyjnego i kartograficznego

Wykonawca: STAROSTA LIPNOWSKI
Identyfikator ewidencyjny materiału
zasobu - aparatu technicznego
P.0408.2018.23
Data wpisania aparatu technicznego
do ewidencji materiałów zasobu
08.01.2018
Imię, nazwisko i podpis osoby
reprezentującej organ
mgr inż. Piotr Przybylski
Powiatowe Biuro Geodezji i Kartografii
ul. Mickiewicza 29, 87-600 Lipno

Jednostka projektowa:	MOTYLES kompleksowa obsługa budowlana	ul. Żimowa 18 87-800 Włocławek tel.com. 607 542 67
Lokalizacja:	WOJEWÓDZTWO KUJAWSKO - POMORSKIE POWIAT LIPNOWSKI GMINA LIPNO OBRĘB CHLEBOWO	
Inwestor:	URZĄD GMINY LIPNO UL. MICKIEWICZA 29, 87-600 LIPNO	
Nazwa inwestycji:	Przebudowa drogi gminnej Chlebowo Wolećin nr 17057	
Stadium dokumentacji:	PROJEKT BUDOWLANY	
Nazwa rysunku:	PROJEKT ZAGOSPODAROWANIA TERENU	
Projektant:	mgr inż. Piotr Przybylski	Podpis: <i>Przybylski</i>
Autentyzacja Projektanta:	Maciej Zarywczynski	Podpis: <i>Zaryw</i>
Data:	Skala:	Branda:
STYCZEŃ 2018 r.	1:500	Drogowa
		Nr Rysunku:
		2

Przekrój A od 0-000 do 0+060

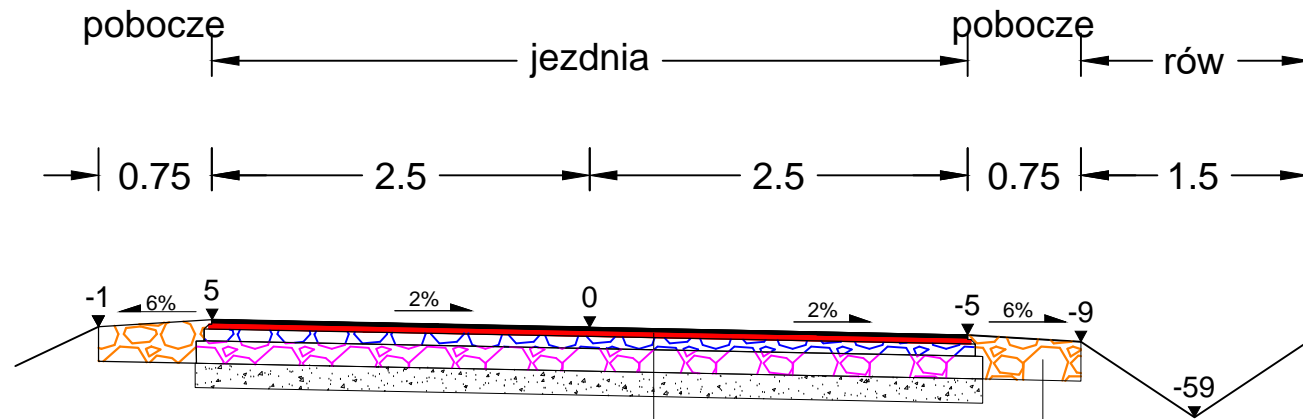

Warstwa scieralna z AC11S wg WT 2 2010	grub.4 cm
Warstwa wiążąca z AC11W wg WT 2 2010	grub. 4 cm
Górna warstwa podbudowy z mieszanki niezwiązanej z kruszywa łamanego stabilizowanego mechanicznie 0/31,5 wg WT 4 2010 r	grub. 8 cm
Dolna warstwa podbudowy z mieszanki niezwiązanej z kruszywa łamanego stabilizowanego mechanicznie 0/31,5 wg WT 4 2010 r	grub. 15 cm
Warstwa odsączająca	grub. 10 cm
Sprofilowane i zagęszczone podłoże gruntowe doprowadzone do G-1	

Warstwa z mieszanki niezwiązanej z kruszywa niesortowanego stabilizowanego mechanicznie 0/31,5 wg WT 4 2010 r	grub. 15 cm
Nasyt z gruntu pochodzącego z korytowania	

Przekrój B od 0-060 do 0+612

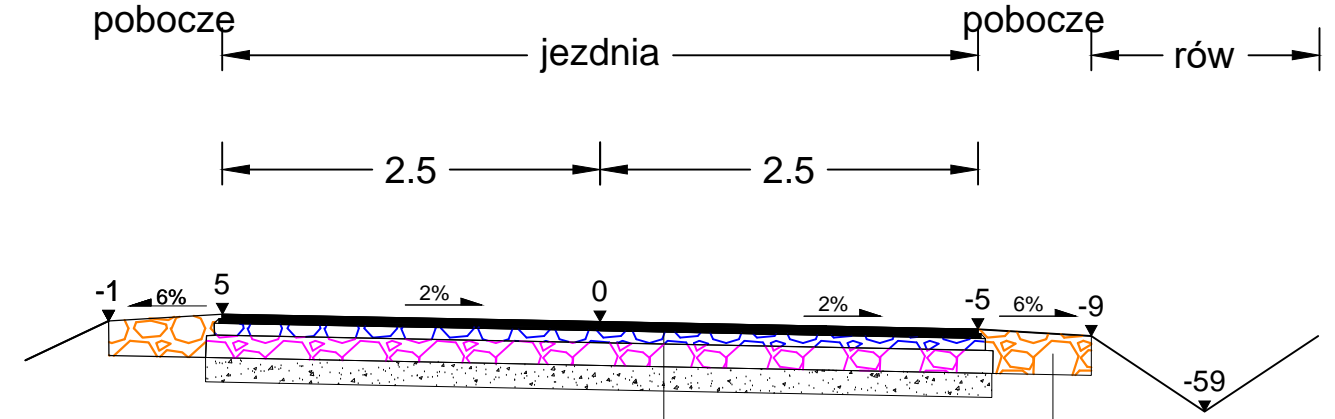

Warstwa scieralna z AC11S wg WT 2 2010	grub.4 cm
Górna warstwa podbudowy z mieszanki niezwiązanej z kruszywa łamanego stabilizowanego mechanicznie 0/31,5 wg WT 4 2010 r	grub. 8 cm
Dolna warstwa podbudowy z mieszanki niezwiązanej z kruszywa łamanego stabilizowanego mechanicznie 0/31,5 wg WT 4 2010 r	grub. 15 cm
Warstwa odsączająca	grub. 10 cm
Sprofilowane i zagęszczone podłoże gruntowe doprowadzone do G-1	

Warstwa z mieszanki niezwiązanej z kruszywa niesortowanego stabilizowanego mechanicznie 0/31,5 wg WT 4 2010 r	grub. 15 cm
Nasyt z gruntu pochodzącego z korytowania	

lub spadek daszkowy

Przekrój przez zjazd

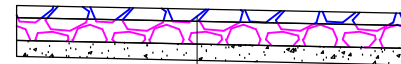

Warstwa scieralna z AC11S wg WT 2 2010	grub.4 cm
Górna warstwa podbudowy z mieszanki niezwiązanej z kruszywa łamanego stabilizowanego mechanicznie 0/31,5 wg WT 4 2010 r	grub. 8 cm
Dolna warstwa podbudowy z mieszanki niezwiązanej z kruszywa łamanego stabilizowanego mechanicznie 0/31,5 wg WT 4 2010 r	grub. 15 cm
Warstwa odsączająca	grub. 10 cm
Sprofilowane i zagęszczone podłoże gruntowe doprowadzone do G-1	

Jednostka projektowa:	MOTYLES kompleksowa obsługa budowlana	ul. Zimowa 18 87-800 Włocławek tel.kom. 607 542 675
Lokalizacja:	WOJEWÓDZTWO Kujawsko - Pomorskie POWIAT LIPNOWSKI GMINA LIPNO OBRĘB KOLANKOWO	
Inwestor:	URZĄD GMINY LIPNO UL. MICKIEWICZA 29, 87-600 LIPNO	
Nazwa inwestycji:	Przebudowa drogi gminnej Chlebowo Wolećcin nr 170575 C	
Stadium dokumentacji:	PROJEKT BUDOWLANY	
Nazwa rysunku:	PRZEKRÓJ KONSTRUKCYJNY	
Projektant:	mgr inż. Piotr Przybylski <small>nr uprawnień budowlanych: KU.01096/POCD.014</small>	Podpis: <i>Przybylski P.</i>
Asystent Projektanta:	Maciej Zarywczynski	Podpis: <i>Zaryw</i>
Data:	Skala:	Branża:
STYCZEŃ 2018 r.	1:500	Drogowa
		Nr Rysunku:
		3-1

Kamień polny na
podsypce cementowo piaskowej

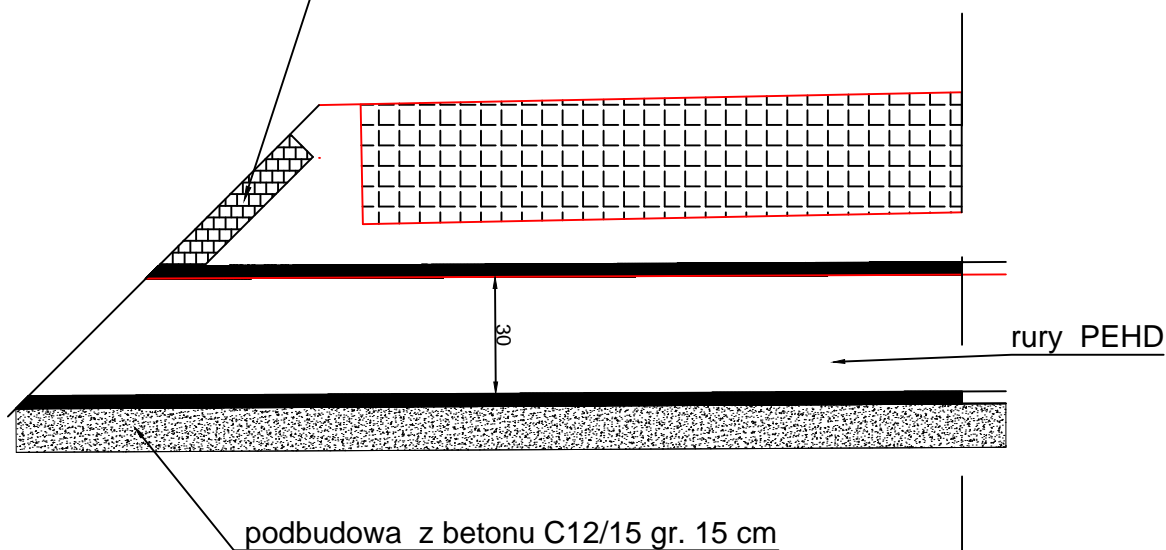

Kamień polny na podsypce
cementowo piaskowej

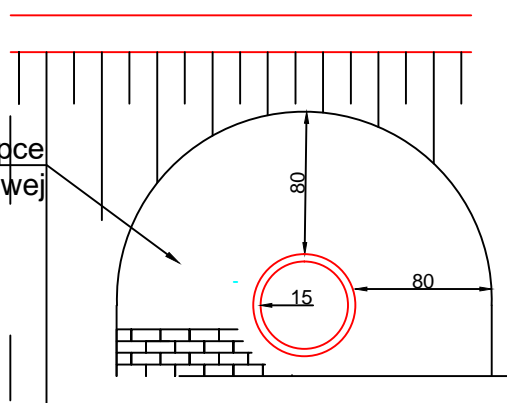

Jednostka projektowa:	MOTYLES kompleksowa obsługa budownictwa	ul. Zimowa 18 87-800 Włocławek tel.kom. 607 542 675
Lokalizacja:	WOJEWÓDZTWO KUJAWSKO - POMORSKIE POWIAT LIPNOWSKI GMINA LIPNO OBRĘB KOLANKOWO	
Inwestor:	URZĄD GMINY LIPNO UL. MICKIEWICZA 29, 87-600 LIPNO	
Nazwa inwestycji:	Przebudowa drogi gminnej Chlebowo Wołęcín nr 170575 C	
Stadium dokumentacji:	PROJEKT BUDOWLANY	
Nazwa rysunku:	PRZEKRÓJ KONSTRUKCYJNY - zjazd	
Projektant:	mgr inż. Piotr Przybylski	Podpis: <i>Przybylski P.</i>
Asystent Projektanta:	Maciej Zaryczyński	Podpis: <i>Zaryczyński M.</i>
Data:	Skala:	Branża:
STYCZEŃ 2018 r.	1:500	Drogowa
		Nr Rysunku:
		3-3

Kamień polny na
podsypce cementowo piaskowej

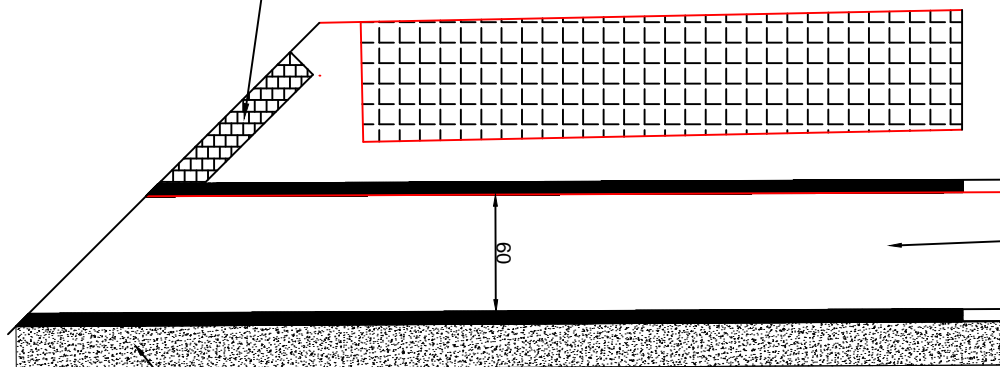



podbudowa z betonu C12/15 gr. 15 cm

rury PEHD

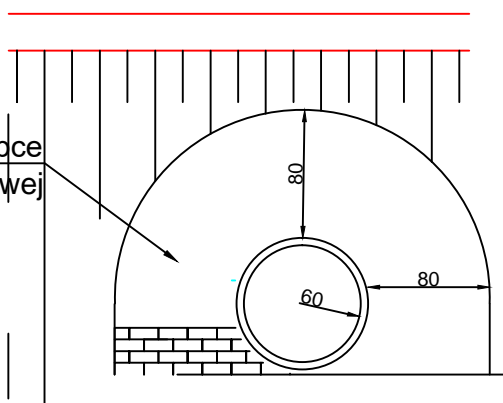
Kamień polny na podsypce
cementowo piaskowej



Jednostka projektowa:	 MOTYLES kompleksowa obsługa budownictwa		ul. Zimowa 18 87-800 Włocławek tel.kom. 607 542 675
Lokalizacja:	WOJEWÓDZTWO KUJAWSKO - POMORSKIE POWIAT LIPNOWSKI GMINA LIPNO OBRĘB KOLANKOWO		
Inwestor:	URZĄD GMINY LIPNO UL. MICKIEWICZA 29, 87-600 LIPNO		
Nazwa inwestycji:	Przebudowa drogi gminnej Chlebowo Wolećin nr 170575 C		
Stadium dokumentacji:	PROJEKT BUDOWLANY		
Nazwa rysunku:	PRZEKRÓJ KONSTRUKCYJNY - włączenie droga wojewódzka		
Projektant:	mgr inż. Piotr Przybylski	Podpis: 	
Asystent Projektanta:	Maciej Zaryczyński	Podpis: 	
Data:	Skala:	Branża:	Nr Rysunku:
STYCZEŃ 2018 r.	1:500	Drogowa	3-2