



Jednostka projektowa:	 MOTYLES kompleksowa obsługa budownictwa		ul. Zimowa 18 87-800 Włocławek tel.kom. 607 542 675
Lokalizacja:	WOJEWÓDZTWO KUJAWSKO - POMORSKIE POWIAT LIPNOWSKI GMINA LIPNO OBRĘB WICHOWO		
Inwestor:	URZĄD GMINY LIPNO UL. MICKIEWICZA 29, 87-600 LIPNO		
Nazwa inwestycji:	"Przebudowa drogi gminnej Wichowo - Chełmicka Nr 170529C ETAP II."		
Stadium dokumentacji:	PROJEKT BUDOWLANY		
Nazwa rysunku:	Plan ORIENTACYJNY		
Projektant:	mgr inż. Piotr Przybylski nr uprawnień budowlanych: KUP/0046/POOD/04		Podpis: 
Asystent Projektanta:	Maciej Zarywczyński		Podpis: 
	Skala:	Branża:	Nr Rysunku:
LISTOPAD 2017 r.	1:25000	Drogowa	1



- Nawierzchnia asfaltowa
- Nawierzchnia poboczy
- Nawierzchnia zjazdów
- Przepusty
- otworzenie ist. rowów
- ist. krawężz jezdn

Jednostka projektowa:	MOTYLES kompleksowa obsługa budownictwa	ul. Żimowa 18 87-800 Włocławek tel.kom. 607 542 675
Lokalizacja:	WOJEWÓDZTWO KUJAWSKO - POMORSKIE POWIAT LIPNOWSKI GMINNA LIPNO OBREB WICHOWO	
Inwestor:	URZĄD GMINY LIPNO UL. MICKIEWICZA 29, 87-600 LIPNO	
Nazwa inwestycji:	"Przebudowa drogi gminnej Wichowo - Chelmica Nr 170529C etap II"	
Stadium dokumentacji:	PROJEKT BUDOWLANY	
Nazwa rysunku:	Plan SYTUACYJNY	
Projektant:	mgr inż. Piotr Przybylski <small>nr uprawnień budowlanych: KUJ/0046/POD/04</small>	Podpis: <i>Przybylski P.</i>
Asystent Projektanta:	Maciej Zarywczynski	Podpis: <i>Zaryw</i>
Skala:	1:500	Branda: Drogową
Listopad 2017 r.		Nr Rysunku: 2

Przekrój A

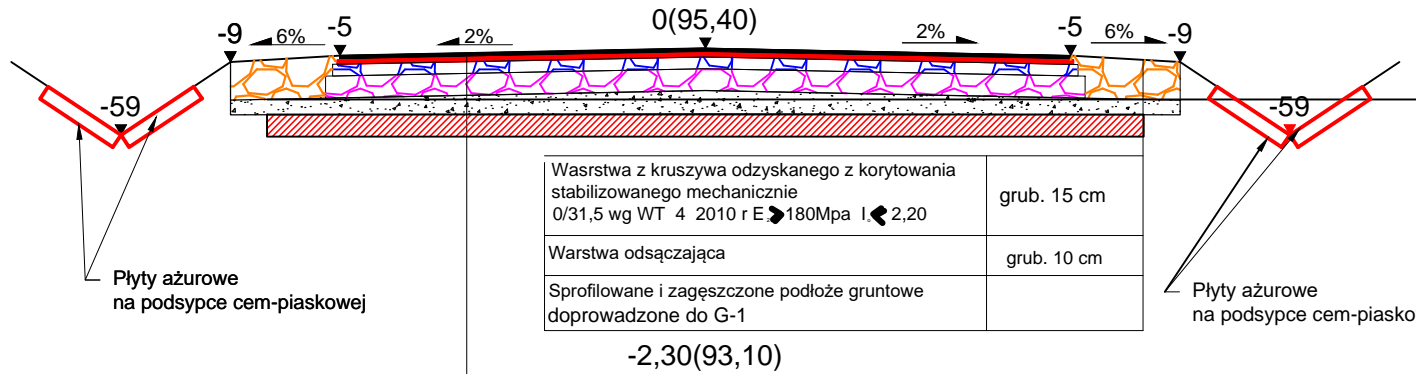
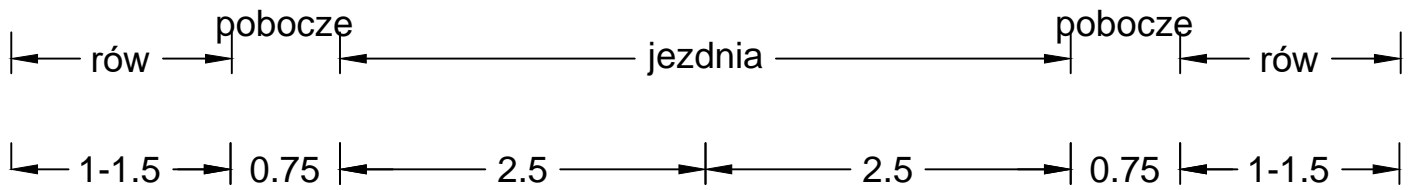

Płyty ażurowe na podsypce cem-piaskowej

Płyty ażurowe na podsypce cem-piaskowej

Waarstwa scieralna z AC11S wg WT 2 2010 <small>Sprysk między warstwowymi emulsją C60 BP5 ZMw. ilości od 100 do 250 g/cm²</small>	grub. 4 cm
Waarstwa wiążąca z AC11W wg WT 2 2010 <small>Sprysk między warstwowymi emulsją C60 BP5 ZMw. ilości od 1000 do 1600 g/cm²</small>	grub. 4 cm
Górna warstwa podbudowy z mieszanki niezwiązanej z kruszywa łamanego stabilizowanego mechanicznie 0/31,5 wg WT 4 2010 r E 140Mpa I 2,20	grub. 8 cm
Dolna warstwa podbudowy z mieszanki niezwiązanej z kruszywa łamanego stabilizowanego mechanicznie 0/31,5 wg WT 4 2010 r E 180Mpa I 2,20	grub. 15 cm
Waarstwa odsączająca	grub. 10 - 16cm
Płyty Żelbetowe Typu MON	grub. 15 cm
Sprofilowane i zagęszczone podłoże gruntowe doprowadzone do G-1	

Przekrój przez zjazd

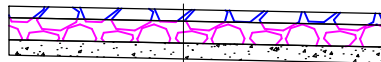

Górna warstwa podbudowy z mieszanki niezwiązanej z kruszywa łamanego stabilizowanego mechanicznie 0/31,5 wg WT 4 2010 r E 140Mpa I 2,20	grub. 8 cm
Dolna warstwa podbudowy z mieszanki niezwiązanej z kruszywa łamanego stabilizowanego mechanicznie 0/31,5 wg WT 4 2010 r E 180Mpa I 2,20	grub. 15 cm
Waarstwa odsączająca	grub. 10 cm
Sprofilowane i zagęszczone podłoże gruntowe doprowadzone do G-1	

Jednostka projektowa:	MOTYLES kompleksowa obsługa budownictwa	87-800 Włocławek ul. Zimowa 18 tel.kom. 607 542 675
Lokalizacja:	WOJEWÓDZTWO Kujawsko - Pomorskie POWIAT Lipnowski GMINA Lipno OBRĘB Wichowo	
Inwestor:	URZĄD GMINY Lipno UL. MICKIEWICZA 29, 87-600 Lipno	
Nazwa inwestycji:	Przebudowa drogi gminnej Wichowo - Chelmica Nr 170529C	
Stadium dokumentacji:	Projekt Budowlany	
Nazwa rysunku:	Przekroje Konstrukcyjne	
Projektant:	mgr inż. Piotr Przybylski nr uprawnień budowlanych: KUP/0046/POOD/04	Podpis: <i>Przybylski P.</i>
Asystent Projektanta:	Maciej Zarywczyński	Podpis: <i>Zarywczyński M.</i>
Listopad 2017 r.	Skala: 1:50	Branża: Drogowa
		Nr Rysunku: 3-1

Przekrój B

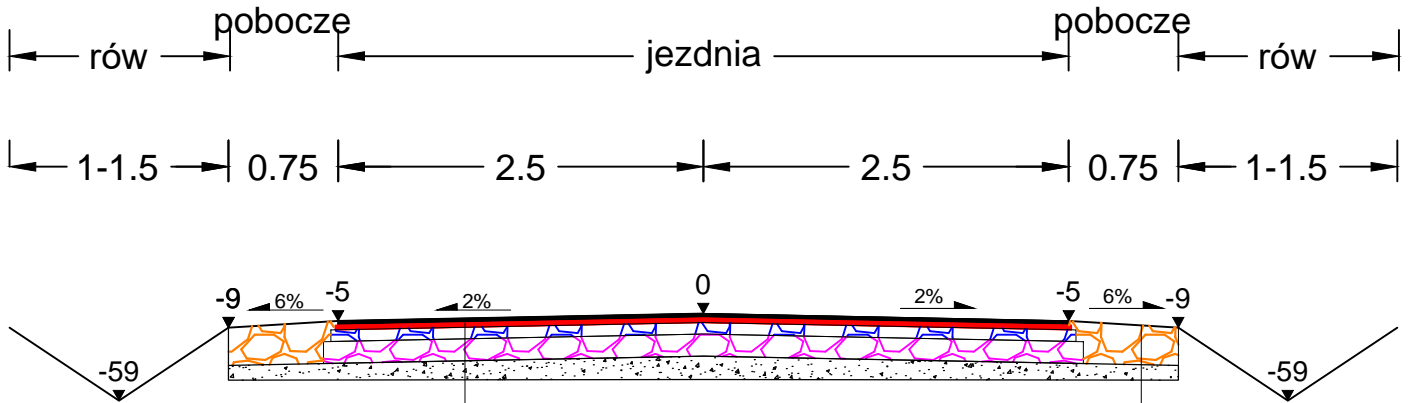

Warstwa z kruszywa odzyskanego z korytowania stabilizowanego mechanicznie 0/31,5 wg WT 4 2010 r E ➤180Mpa I ⚡2,20	grub. 15 cm
Warstwa odsączająca	grub. 10 cm
Sprofilowane i zagęszczone podłoże gruntowe doprowadzone do G-1	

Warstwa scieralna z AC11S wg WT 2 2010 <small>Sprysk między warstwowy emulsja C60 BP5 ZMw ilości od 100 do 250 g/cm²</small>	grub. 4 cm
Warstwa wiążąca z AC11W wg WT 2 2010 <small>Sprysk między warstwowy emulsja C60 BP5 ZMw ilości od 100 do 1600 g/cm²</small>	grub. 4 cm
Górna warstwa podbudowy z mieszanki niezwiązanej z kruszywa łamanego stabilizowanego mechanicznie 0/31,5 wg WT 4 2010 r E ➤140Mpa I ⚡2,20	grub. 8 cm
Dolna warstwa podbudowy z mieszanki niezwiązanej z kruszywa łamanego stabilizowanego mechanicznie 0/31,5 wg WT 4 2010 r E ➤180Mpa I ⚡2,20	grub. 15 cm
Warstwa odsączająca	grub. 10 cm
Sprofilowane i zagęszczone podłoże gruntowe doprowadzone do G-1	

Jednostka projektowa:	MOTYLES kompleksowa obsługa budownictwa	87-800 Włocławek ul. Zimowa 18 tel.kom. 607 542 675
Lokalizacja:	WOJEWÓDZTWO KUJAWSKO - POMORSKIE POWIAT LIPNOWSKI GMINA LIPNO OBRĘB WICHOWO	
Inwestor:	URZĄD GMINY LIPNO UL. MICKIEWICZA 29, 87-600 LIPNO	
Nazwa inwestycji:	Przebudowa drogi gminnej Wichowo - Chelmica Nr 170529C	
Stadium dokumentacji:	Projekt Budowlany	
Nazwa rysunku:	Przekroje Konstrukcyjne	
Projektant:	mgr inż. Piotr Przybylski nr uprawnień budowlanych: KUP/0046/POOD/04	Podpis: <i>Przybylski P.</i>
Asystent Projektanta:	Maciej Zarywczyński	Podpis: <i>Zary</i>
Listopad 2017 r.	Skala: 1:50	Branża: Drogowa
		Nr Rysunku: 3.2

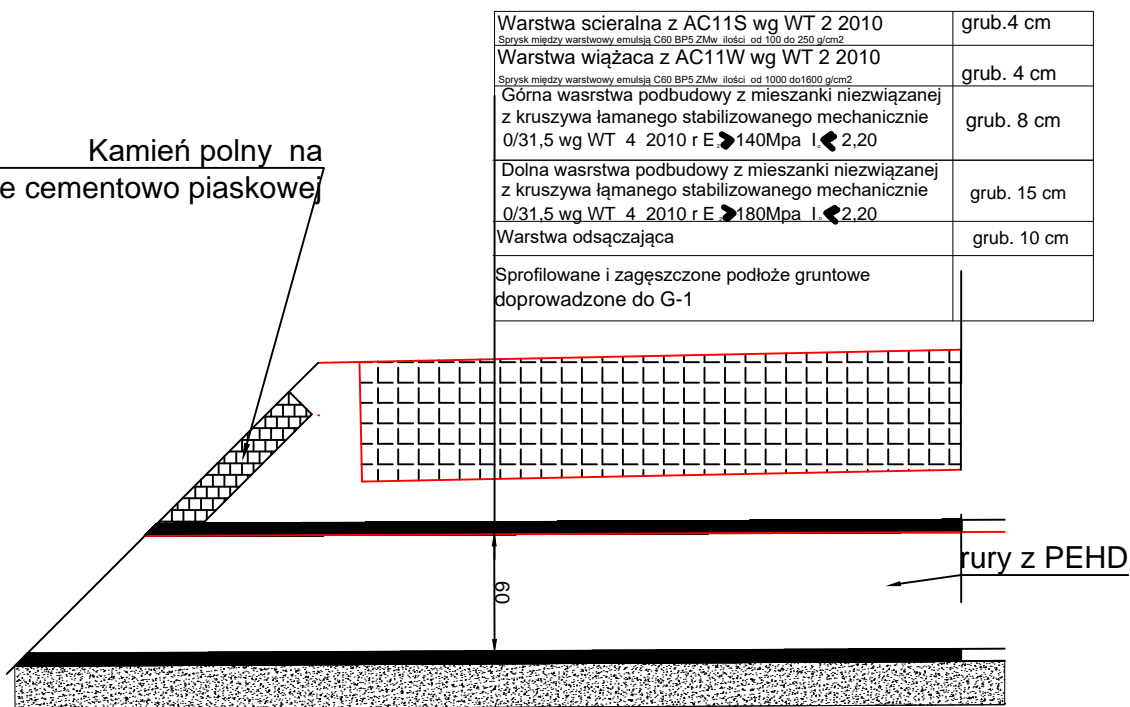

Kamień polny na
podsypce cementowo piaskowej

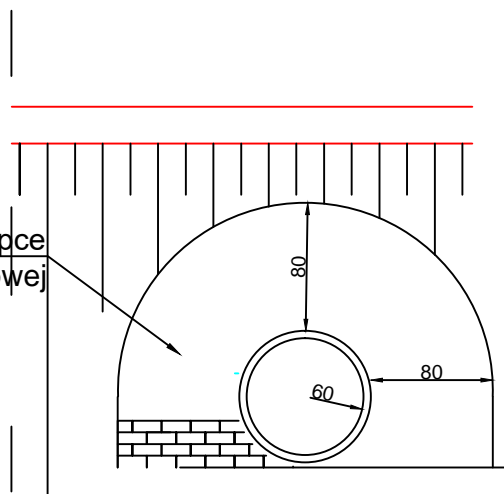

Warstwa scieralna z AC11S wg WT 2 2010 <small>Sprysk między warstwową emulsją C60 BPS ZMw ilości od 100 do 250 g/cm²</small>	grub. 4 cm
Warstwa wiążąca z AC11W wg WT 2 2010 <small>Sprysk między warstwową emulsją C60 BPS ZMw ilości od 1000 do 1600 g/cm²</small>	grub. 4 cm
Górna warstwa podbudowy z mieszanki niezwiązanej z kruszywa łamanego stabilizowanego mechanicznie 0/31,5 wg WT 4 2010 r E ▶140Mpa I. ◀2,20	grub. 8 cm
Dolna warstwa podbudowy z mieszanki niezwiązanej z kruszywa łamanego stabilizowanego mechanicznie 0/31,5 wg WT 4 2010 r E ▶180Mpa I. ◀2,20	grub. 15 cm
Warstwa odsączająca	grub. 10 cm
Sprofilowane i zagęszczone podłoże gruntowe doprowadzone do G-1	

Kamień polny na podsypce
cementowo piaskowej





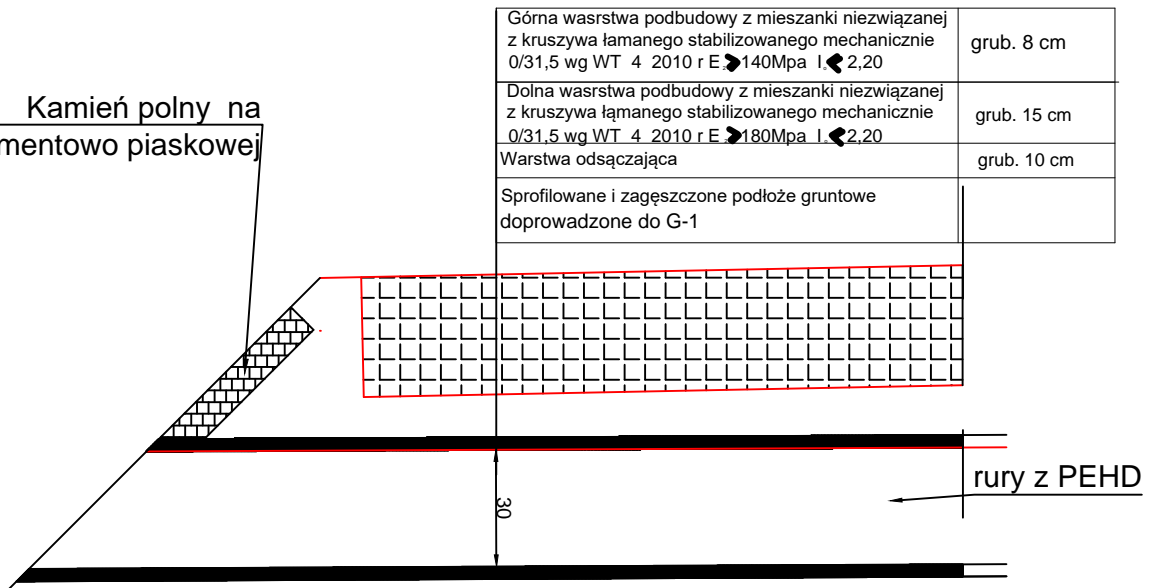

Jednostka projektowa:	 MOTYLES kompleksowa obsługa budownictwa	87-800 Włocławek ul. Zimowa 18 tel.com. 607 542 675
Lokalizacja:	WOJEWÓDZTWO KUJAWSKO - POMORSKIE POWIAT LIPNOWSKI GMINA LIPNO OBRĘB WICHOWO	
Inwestor:	URZĄD GMINY LIPNO UL. MICKIEWICZA 29, 87-600 LIPNO	
Nazwa inwestycji:	Przebudowa drogi gminnej Wichowo - Chelmica Nr 170529C	
Stadium dokumentacji:	Projekt Budowlany	
Nazwa rysunku:	Przepust pod Drogą	
Projektant:	mgr inż. Piotr Przybylski nr uprawnień budowlanych: KUP/0046/POOD/04	Podpis: 
Asystent Projektanta:	Maciej Zarywczyński	Podpis: 
Listopad 2017 r.	Skala: 1:50	Branża: Drogowa
		Nr Rysunku: 3.3

Kamień polny na
podsypce cementowo piaskowej

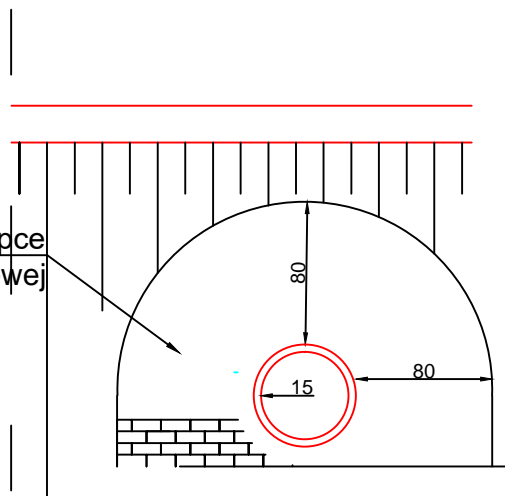

Kamień polny na podsypce
cementowo piaskowej



Jednostka projektowa:	 MOTYLES kompleksowa obsługa budownictwa	87-800 Włocławek ul. Zimowa 18 tel.com. 607 542 675
Lokalizacja:	WOJEWÓDZTWO KUJAWSKO - POMORSKIE POWIAT LIPNOWSKI GMINA LIPNO OBRĘB WICHOWO	
Inwestor:	URZĄD GMINY LIPNO UL. MICKIEWICZA 29, 87-600 LIPNO	
Nazwa inwestycji:	Przebudowa drogi gminnej Wichowo - Chełmica Nr 170529C	
Stadium dokumentacji:	Projekt Budowlany	
Nazwa rysunku:	Przepust pod zjazdem	
Projektant:	mgr inż. Piotr Przybylski nr uprawnień budowlanych: KUP/0046/POOD/04	Podpis: 
Asystent Projektanta:	Maciej Zarywczyński	Podpis: 
Listopad 2017 r.	Skala: 1:50	Branża: Drogowa
		Nr Rysunku: 3.4